

修繕工事簡易競争入札 工事概要書

工 事 名	下水排水路修繕工事 (その6)
工 事 箇 所	直方市 大字山部 外 (別紙 位置図)
工 事 期 間	令和8年4月23日 から 令和8年5月29日 まで 37 日間
設 計 額	金 1,576,300 円也
予 定 価 格 (税 抜)	金 1,433,000 円也
入 札 書 提 出 期 日	令和8年4月21日
担 当 部 署	土木課 維持補修係
工 事 概 要	工事長 L=1,396m 除草工 A=13.4百m ² 浚渫工 V=21.2m ³ 側溝清掃工 L=587m

令和 8 年度

公 共 事 業

下水排水路修繕工事(その6)

仕 様 書

工事箇所 直方市 大字 山部外

直方市
監督員
尾中 輝利

特記仕様書

1. 用水路に関連する下水排水路は施工時期を発注担当者に確認の上、着手すること。
2. 堆積物の処理処分地は自由処分とする。
 - 1) 処理処分場の選定後は「建設発生土処分地計画書」を提出し発注者の承認を得ること。施工後は「建設発生土処分地確認書」を発注担当者に提出するものとする。
 - 2) 搬出先の確認写真を発注担当者に提出すること。
 - 3) 堆積物の搬出については、下記を撮影し提出すること。
積込完了状況（全台数）・土捨場の処分完了状況
 - 4) その他関係法令を遵守すること。
3. 草・木・竹等は（株）エー・アール・シー（小竹町）、亜細亜産業(株)（福智町）、(株)伝農舎（福智町）、福智緑化建設(株)（福智町）人とECO（直方市）で処分を行うものとする。それ以外の処分地に搬入する場合は、発注担当者と協議を行うこと。
 - 1) 処理処分場の選定後は「草・木・竹等処分地計画書」を提出し発注者の承認を得ること。施工後は「草・木・竹等処分地確認書」を発注担当者に提出するものとする。なお、草・木・竹等処分地の欄については住所を記入するものとする。
 - 2) 搬出先の確認写真を発注担当者に提出すること。
 - 3) その他関係法令を遵守すること。

工 事 設 計 書

工 事 名	下水排水路修繕工事(その6)
工 事 箇 所	直方市 大字 山部外
工 事 期 間	令和 8 年 4 月 23 日 から 令和 8 年 5 月 29 日 37 日間
工 事 費	金 円也
工 事 概 要	工事長 L=1,396m 除草工 A=13.4百m ² 浚渫工 V=21.2m ³ 側溝清掃工 L=587m

本工事費内訳書

費目・工種・種別・細目	数量	単位	単価	金額	明細単価番号 摘要
【単独】全工種02	1	式			
除草工	1	式			
除草工(河床・法面)	13.4	百m ²			単 1 号
刈草処分費 2t車	2	台			
浚渫工	1	式			
堆積塵芥(小運搬有)	15.3	m ³			単 2 号
堆積塵芥	5.9	m ³			単 3 号
側溝清掃工(小運搬有)	544	m			単 4 号
側溝清掃工	43	m			単 5 号
堆積物処理費	24	m ³			単 6 号
直接工事費計					
共通仮設費計	1	式			
共通仮設費(率化)	1	式			
共通仮設費率分	1	式			
純工事費	1	式			
現場管理費	1	式			
工事原価	1	式			
一般管理費等	1	式			
工事価格	1	式			

第 1 号 施工パッケージ 機械除草(肩掛式)・集草・積込運搬 ダンプトラック 2t積級 飛び石防護無 1 百m2 当り						
名 称 ・ 規 格	金額 構成 比 (%)	金 額	構成 比 (%)	基準地区単価	積算地区単価	明細単価番号 摘 要
【機械】						
ダンプトラック[オンロード・ティール] 2t積級						
草刈機[肩掛式] カット径 φ255mm						
その他(機械)						
【労務】						
普通作業員						
特殊作業員						
土木一般世話役						
運転手(一般)						
その他(労務)						
【材料】						
軽油(ハトル給油) 1.2号						
【端数調整】						
[条件] [J1] = 2 飛び石防護の有無 飛び石防護無し [J3] = 2 ダンプトラック運搬距離 11.5km以下						[J2] = 1 運搬機械選定 ダンプトラック 2t積級 [J5] = 1 費用の内訳 全ての費用

第 2 号 施工パッケージ 堆積塵芥収集(人力処理) 収集・集積・積込み・運搬							1 m3 当り
名 称 ・ 規 格	金額 構成 比 (%)	金 額	構成 比 (%)	基準地区単価	積算地区単価	明細単価番号 摘 要	
【機械】							
ダンプトラック[オンロード・ディーゼル] 2t積級							
【労務】							
普通作業員							
土木一般世話役							
軽作業員							
運転手(一般)							
【材料】							
軽油(ハートル給油) 1.2号							
【端数調整】							
[条件]							
[J1] = 2 作業区分 収集・集積・積込み・運搬				[J2] = 1 塵芥の種類 木片・空缶・枯草等の嵩高や軽量物			
[J3] = 2 DID区間の有無 DID区間有				[J5] = 3 運搬距離 2.0km以下			
[J8] = 1 ダンプトラック持込・貸与 持込				[J9] = 1 費用の内訳 全ての費用			

第 6 号 施工パッケージ 堆積塵芥収集(人力処理) 収集・集積・積込み・運搬							1 m3 当り
名 称 ・ 規 格	金額 構成 比 (%)	金 額	構成 比 (%)	基準地区単価	積算地区単価	明細単価番号 摘 要	
【機械】							
ダンプトラック[オンロード・ディーゼル] 2t積級							
【労務】							
普通作業員							
土木一般世話役							
運転手(一般)							
軽作業員							
【材料】							
軽油(ハートル給油) 1.2号							
【端数調整】							
[条件]							
[J1] = 2 作業区分 収集・集積・積込み・運搬				[J2] = 2 塵芥の種類 コンクリート塊等の重量物			
[J3] = 2 DID区間の有無 DID区間有				[J7] = 3 運搬距離 2.0km以下			
[J8] = 1 ダンプトラック持込・貸与 持込				[J9] = 1 費用の内訳 全ての費用			

数量計算書

下水排水路修繕工事（その6）

種 別	細 別	単 位	数 量	摘 要
除草工				
1地区		百m2	0.53	1地区図面参照
2地区		百m2	5.37	2地区図面参照
3地区		百m2	1.28	3地区図面参照
4地区		百m2	6.31	4地区図面参照
計		百m2	13.49	
浚渫工				
堆積塵芥(小運搬有)				
2地区		m3	12.20	2地区図面参照
3地区		m3	3.12	3地区図面参照
計		m3	15.3	
堆積塵芥				
1地区		m3	3.2	1地区図面参照
2地区		m3	2.1	2地区図面参照
4地区		m3	0.6	4地区図面参照
計		m3	5.9	
側溝清掃(小運搬有)				
3地区		m	50.0	3地区図面参照
4地区		m	494.0	4地区図面参照
計		m	544.0	
側溝清掃				
1地区		m	43.0	1地区図面参照
計		m	43.0	
堆積物処分				
1地区		m3	3.40	1地区図面参照
2地区		m3	14.30	2地区図面参照
3地区		m3	3.34	3地区図面参照
4地区		m3	3.05	4地区図面参照
計		m3	24.0	

位置图

1地区

2地区

3地区

4地区

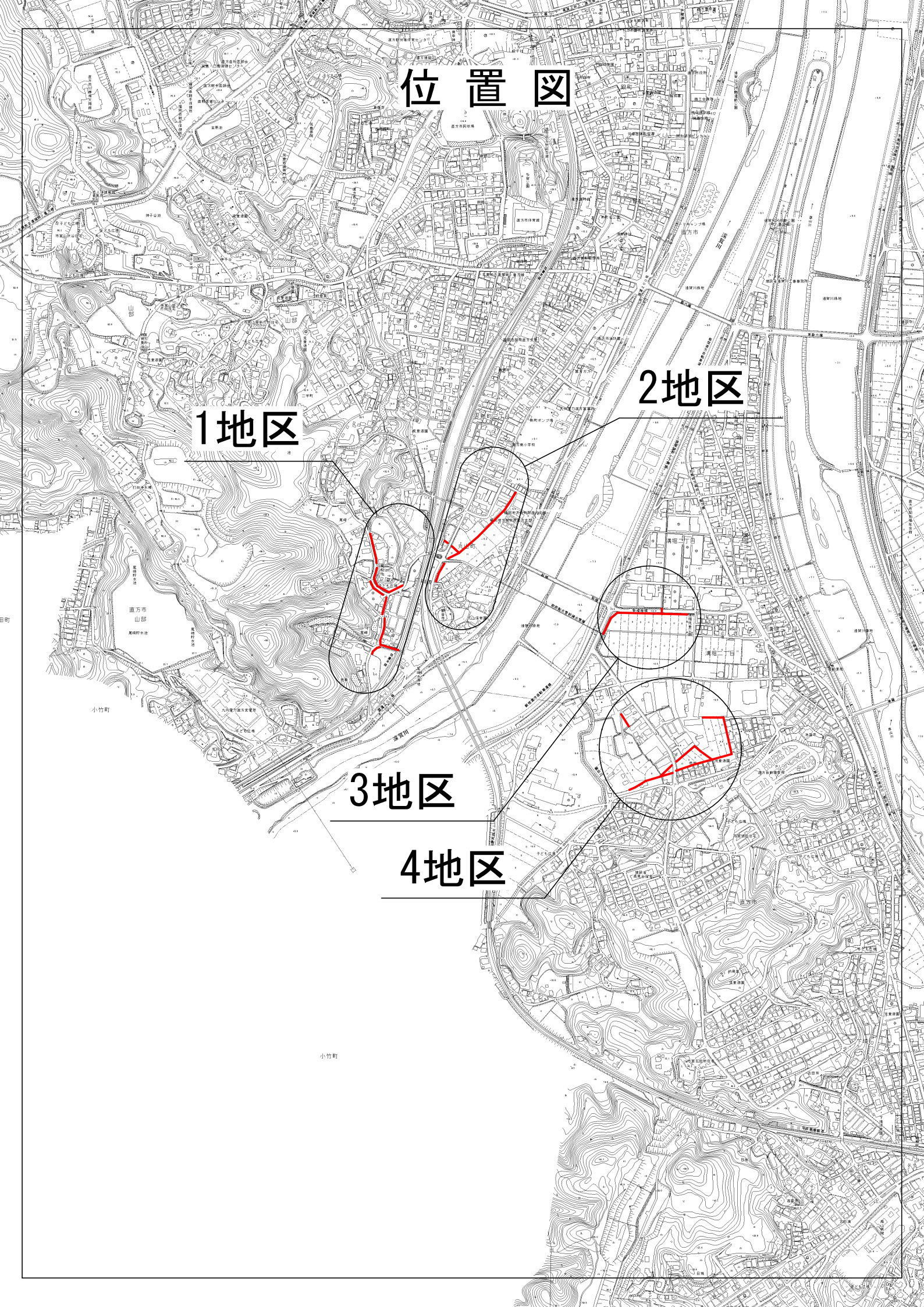

平面図(1地区)

合計 L=343m

除草工	53.4m ²
浚渫工	3.2m ³
側溝清掃	43m
堆積物処理	3.4m ³

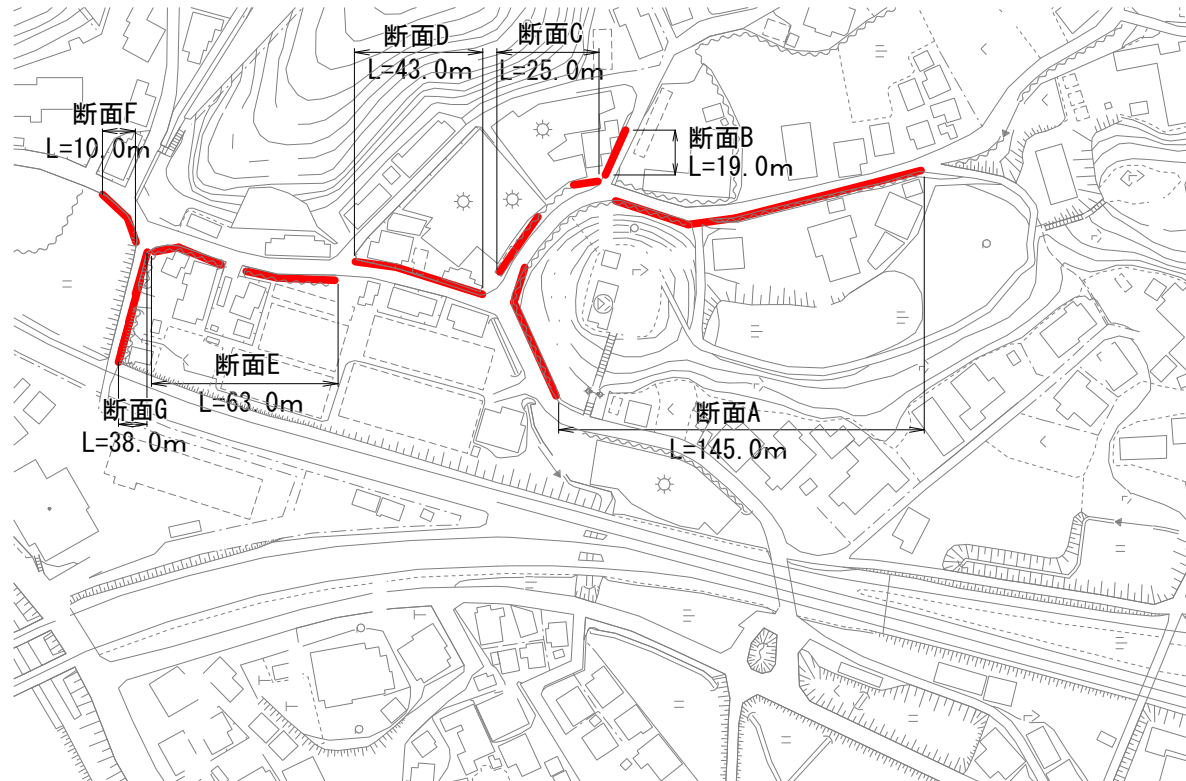

断面E L=63.0m

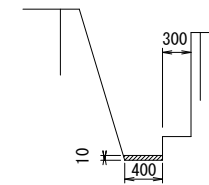

除草工	0.3 × 63	18.9m ²
浚渫工	0.4 × 0.01 × 63	0.25m ³
堆積物処理	0.4 × 0.01 × 63	0.25m ³

断面F L=10.0m

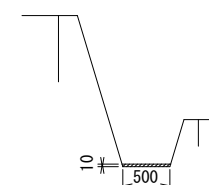

浚渫工	0.5 × 0.01 × 10	0.05m ³
堆積物処理	0.5 × 0.01 × 10	0.05m ³

断面A L=145.0m

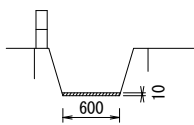

浚渫工	0.6 × 0.01 × 145	0.87m ³
堆積物処理	0.6 × 0.01 × 145	0.87m ³

断面B L=19.0m

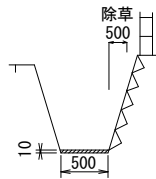

除草工	0.5 × 19	9.5m ²
浚渫工	0.5 × 0.01 × 19	0.09m ³
堆積物処理	0.5 × 0.01 × 19	0.09m ³

断面C L=25.0m

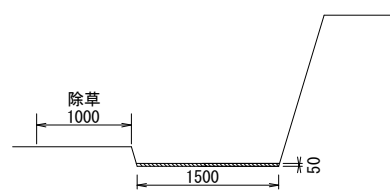

除草工	1.0 × 25	25.0m ²
浚渫工	1.5 × 0.05 × 25	1.8m ³
堆積物処理	1.5 × 0.05 × 25	1.8m ³

断面D L=43.0m

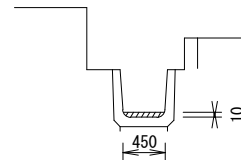

側溝清掃		43m
堆積物処理	0.45 × 0.01 × 43	0.19m ³

断面G L=38.0m

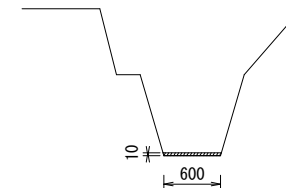

浚渫工	0.6 × 0.01 × 38	0.22m ³
堆積物処理	0.6 × 0.01 × 38	0.22m ³

平面図(2地区)

合計 L=292m

除草工	537m ²
浚渫工 小運搬有	12.2m ³
浚渫工	2.1m ³
堆積物処理	14.3m ³

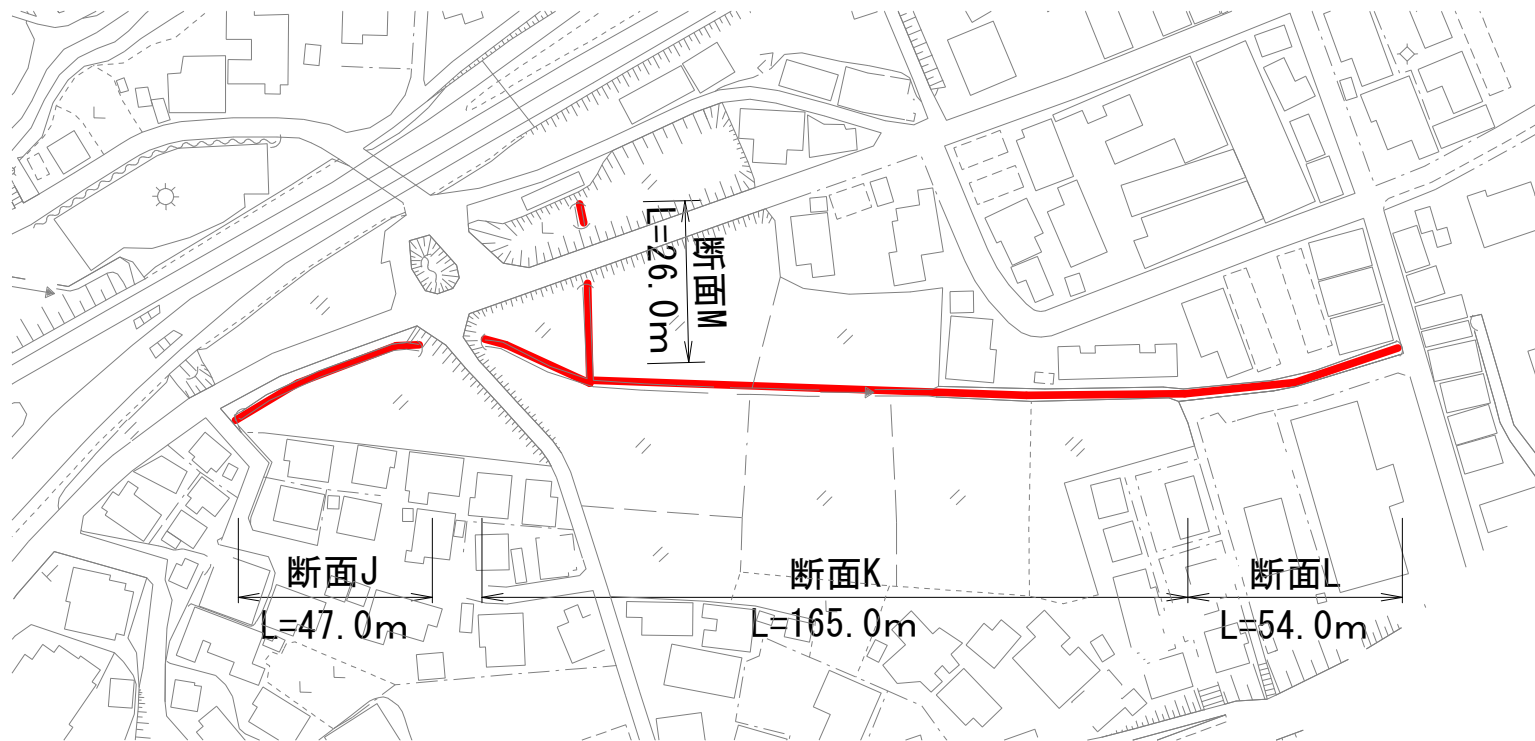

断面J L=47.0m

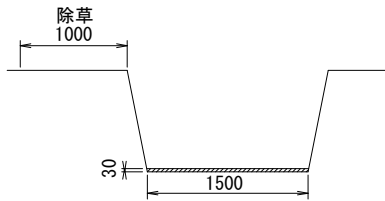

除草工	1.0×47	47.0m ²
浚渫工	$1.5 \times 0.03 \times 47$	2.1m ³
堆積物処理	$1.5 \times 0.03 \times 47$	2.1m ³

断面K L=165.0m

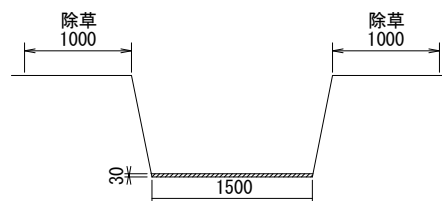

除草工	$(1.0+1.0) \times 165$	330.0m ²
浚渫工	$1.5 \times 0.03 \times 165$	7.4m ³
堆積物処理	$1.5 \times 0.03 \times 165$	7.4m ³

※小運搬有り

断面L L=54.0m

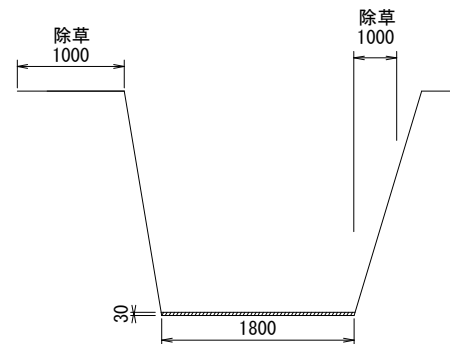

除草工	$(1.0+1.0) \times 54$	108.0m ²
浚渫工	$1.8 \times 0.03 \times 54$	2.9m ³
堆積物処理	$1.8 \times 0.03 \times 54$	2.9m ³

※小運搬有り

断面M L=26.0m

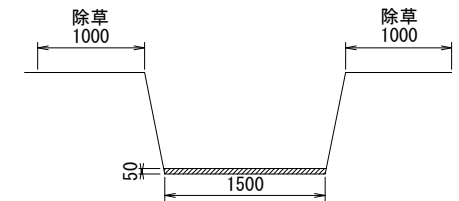

除草工	$(1.0+1.0) \times 26$	52.0m ²
浚渫工	$1.5 \times 0.05 \times 26$	1.9m ³
堆積物処理	$1.5 \times 0.05 \times 26$	1.9m ³

※小運搬有り

平面図(3地区)

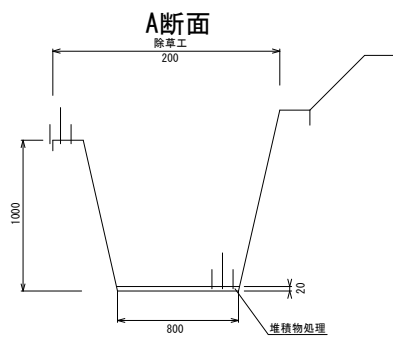
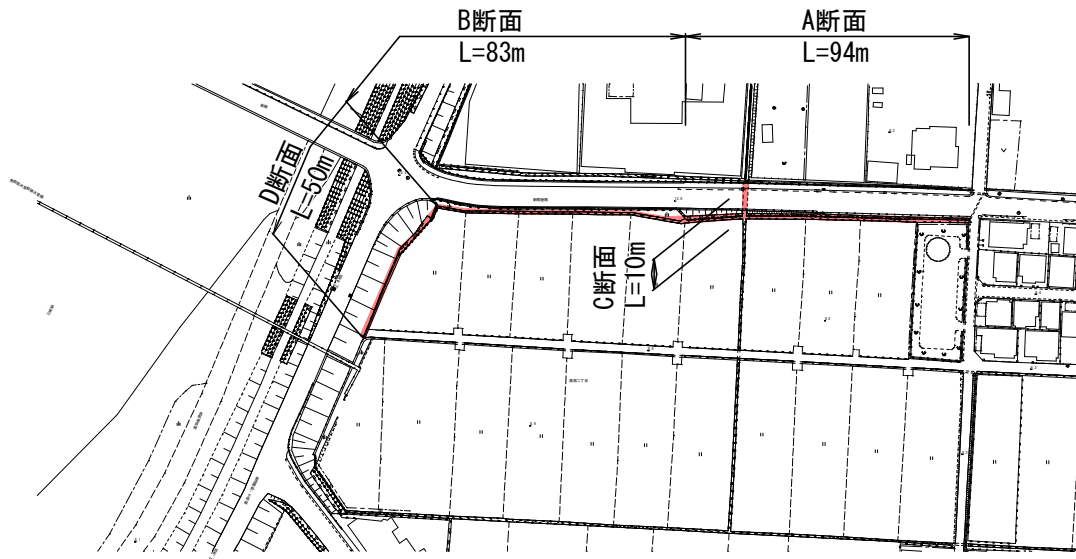

除草工	0.2×94	18.8m^2
浚渫工	$0.8 \times 0.02 \times 94$	1.50m^3
堆積物処理	$0.8 \times 0.02 \times 94$	1.50m^3

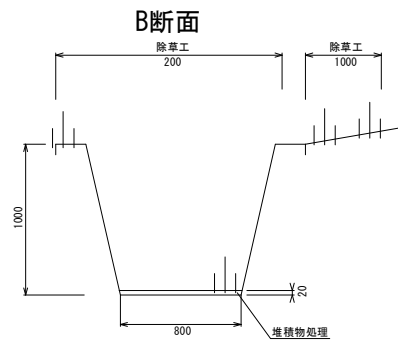

除草工	$(0.2+1.0) \times 83$	99.6m^2
浚渫工	$0.8 \times 0.02 \times 83$	1.32m^3
堆積物処理	$0.8 \times 0.02 \times 83$	1.32m^3

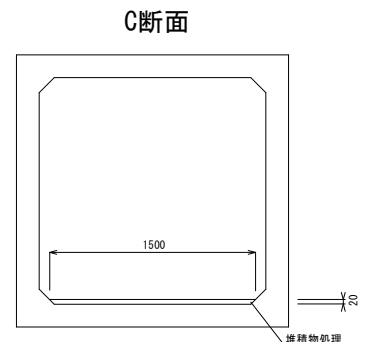

浚渫工	$1.5 \times 0.02 \times 10$	0.30m^3
堆積物処理	$1.5 \times 0.02 \times 10$	0.30m^3

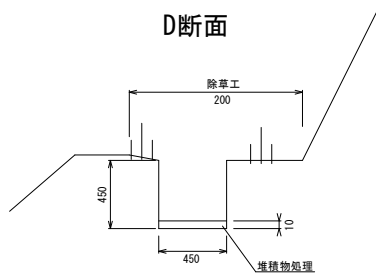

除草工	0.2×50	10.0m^2
側溝清掃		50m
堆積物処理	$0.45 \times 0.01 \times 50$	0.22m^3

合計 L=237m

除草工	128.4m^2
浚渫工	3.12m^3
側溝清掃	50.0m
堆積物処理	3.34m^3

平面図 (4地区)

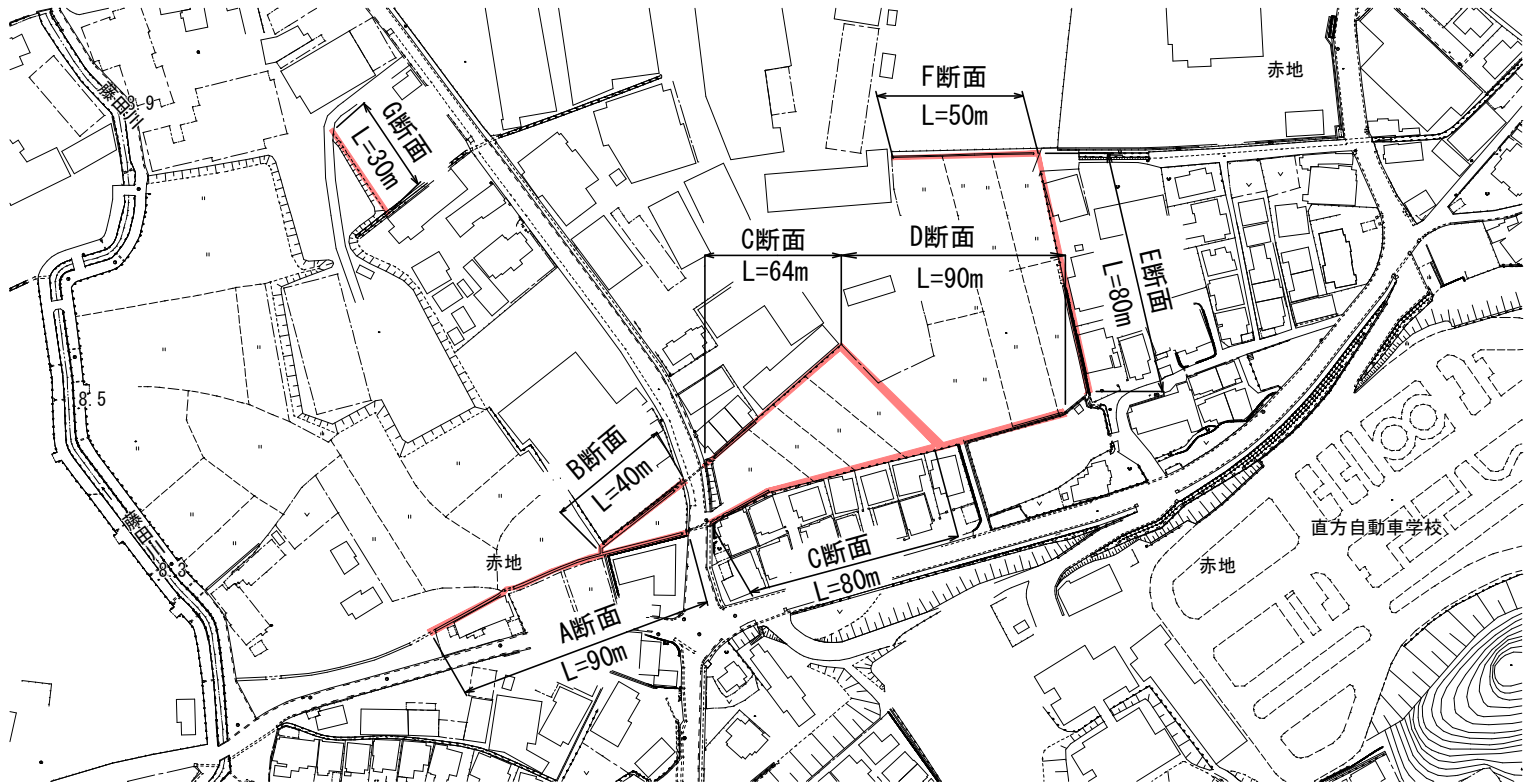

A断面

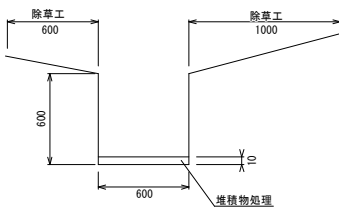

除草工	$(0.6+1.0) \times 90$	144.0m ²
側溝清掃		90m
堆積物処理	$0.6 \times 0.01 \times 90$	0.54m ³

B断面

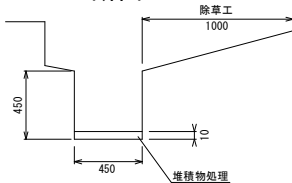

除草工	1.0×40	40.0m ²
側溝清掃		40m
堆積物処理	$0.45 \times 0.01 \times 40$	0.18m ³

C断面

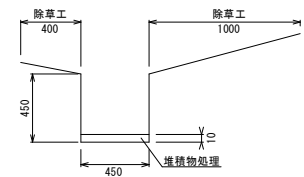

除草工	$(0.4+1.0) \times 144$	201.6m ²
側溝清掃		144m
堆積物処理	$0.45 \times 0.01 \times 144$	0.64m ³

E断面

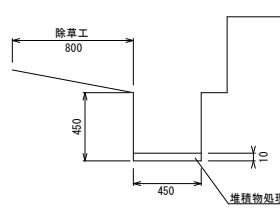

除草工	0.8×80	64.0m ²
側溝清掃		80m
堆積物処理	$0.45 \times 0.01 \times 80$	0.36m ³

F断面

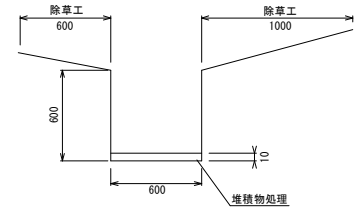

除草工	$(0.6+1.0) \times 50$	80.0m ²
側溝清掃		50m
堆積物処理	$0.6 \times 0.01 \times 50$	0.30m ³

D断面

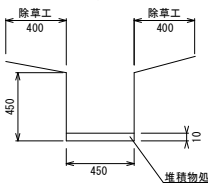

除草工	$(0.4+0.4) \times 90$	72.0m ²
側溝清掃		90m
堆積物処理	$0.45 \times 0.01 \times 90$	0.40m ³

G断面

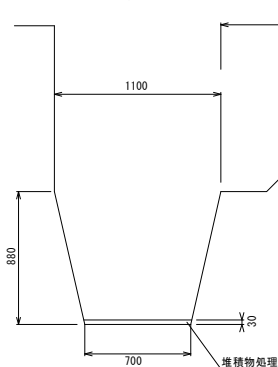

除草工	1.0×30	30.0m ²
浚渫工	$0.7 \times 0.03 \times 30$	0.63m ³
堆積物処理	$0.7 \times 0.03 \times 30$	0.63m ³

合計 L=524m

除草工	631.6m ²
浚渫工	0.63m ³
側溝清掃	494m
堆積物処理	3.05m ³